

# PC桁用樹脂製埋設型枠 プラワク

PC桁用樹脂製埋設型枠『プラワク』は接続が簡単にでき、短時間での施工が可能です。樹脂製なのでサビません！重ね合わせ継手でトロ漏れを防ぎます。サイズも豊富でほとんどの桁間に対応できます！

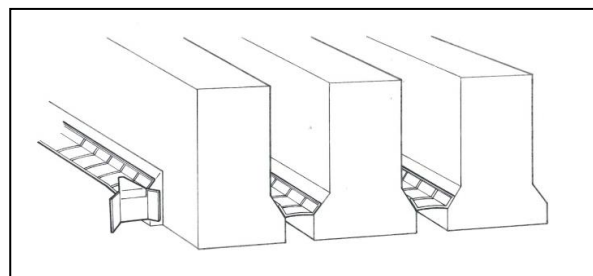
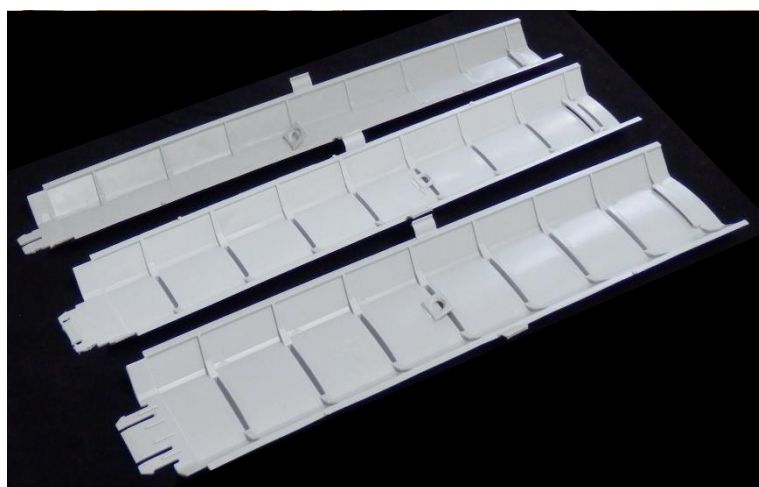

【サイズ】	W (mm)	長さ (mm)	入り数 (箱)	該当桁間隔 (mm)
プラワク W-20	20	500	※受注生産品	10~25
プラワク W-30	30	500	240本/箱	26~40
プラワク W-50	50	500	240本/箱	41~60
プラワク W-70	70	500	160本/箱	61~85

【ブチルテープ】 1.0 t × 30 巾 × 50m / 1 巻      10 巻 / 1 箱 (500m)  
2.0 t × 30 巾 × 30m / 1 巻      10 巻 / 1 箱 (300m)

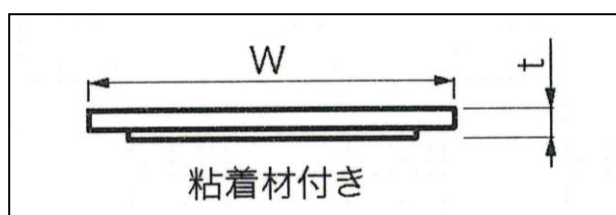

【タンブ】 端末止め用型枠 ※斜度・左右にあわせて製作する手加工品です。

【サイズ】	備考	対応角度
タンブ（端末）W-20	手加工品 ※受注生産品	角度90~120°
タンブ（端末）W-30		
タンブ（端末）W-50		
タンブ（端末）W-70		

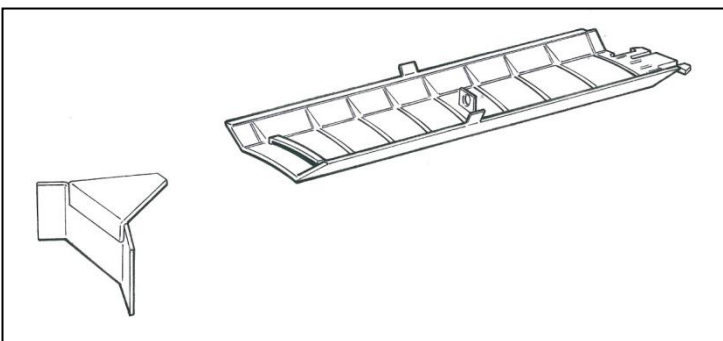
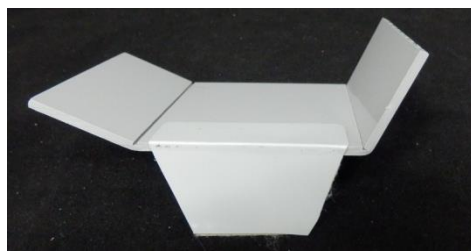
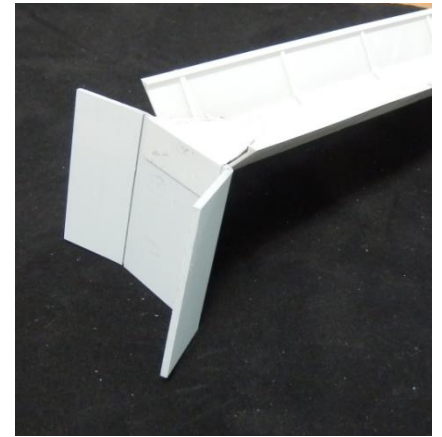
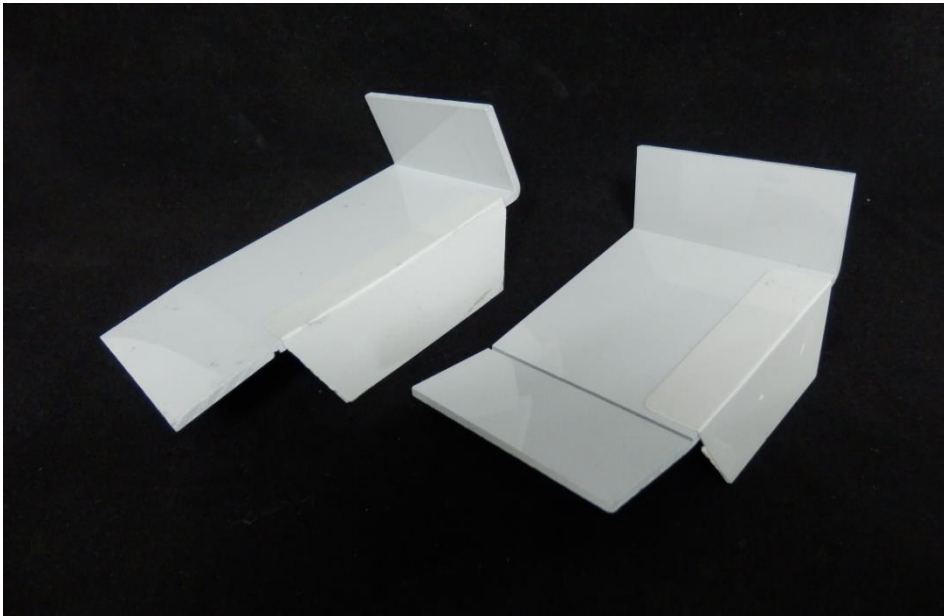

最後にタンブを斜角に沿って設置してください

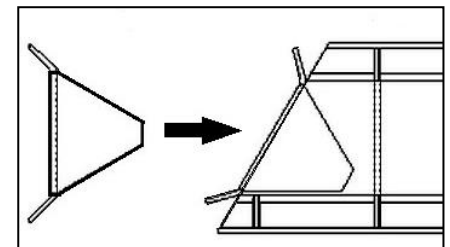

## 株式会社トリスミ

建設業許可 東京都知事 許可（般-3）第 154073号

〒175-0094 東京都板橋区成増 3-35-2

TEL 03-5383-4592 FAX 03-5383-4593

メールアドレス info@torisumi.co.jp

ホームページ http://www.torisumi.co.jp

### 取扱商品

- ・土木（道路/河川）資材
- ・耐震/免震 他各種工事
- ・節電/リサイクル/エコ
- ・シート/養成シート類
- ・防錆材/耐熱塗料
- ・セメント/ロックウール
- ・インフラ関連資材
- ・コンクリート製品関連
- ・建築/住宅関連資材
- ・試験機器
- ・安全用品